



De geschiedenis van de Olympische spelen

Rondwandeling Holterberg

- **Periode:** jaren 1733-nu
- **Startpunt:** jaarpaal 1733, hoek Jeurlinksweg / Oude Deventerweg
- **Lengte:** 9,3 km

Gebruiksaanwijzing

- De nummers in deze beschrijving verwijzen naar de jaartallen op de paaltjes.
- De letters verwijzen naar de betreffende zijde van de informatiekubus: R = regionale gebeurtenissen; N = Nederland; E = Europa; W = overige werelddelen. .
- Scan onderweg QR-codes voor filmpjes e.d.

Bewegwijzering

Wit-paarse bordjes geven de looprichting aan. De bordjes zijn vaak bevestigd aan lantaarn- en straatnaampalen.



Podcast

Tip! Beluister voor je op pad gaat de podcast bij deze rondwandeling. Dan krijg je in het kort te horen wat er in deze periode gaande is. Dat maakt het gemakkelijker om gebeurtenissen die je onderweg tegen komt in die tijd te plaatsen. De podcast staat op de website van het Wereldtijdpad: zie pagina van deze rondwandeling.

[Tijd van rondwandeling Holterberg](#)

Snelle start

De Olympische spelen zijn een regelmatig terugkerend hoogtepunt op sportgebied. Voor je kennis maakt met de historie van dit sportfestijn loop je het eerste deel van het traject in je gebruikelijke wandeltempo naar jaarpaal 1863.



Wat je nog moet weten...

De Olympische spelen zijn al heel oud. De eerste werden zo'n 3000 jaar geleden georganiseerd (776 v.Chr.). Dat gebeurde in het Griekse plaatsje Olympia, vandaar 'Olympische spelen'. Hierboven de plattegrond van de situatie rond het jaar 65 met het stadion, hotels, tempels en de villa van keizer Nero.

In 393 verbood de Romeinse keizer Theodosius I de spelen vanwege hun heidense oorsprong. Een van zijn voorgangers, keizer Nero, deed er nog zelf aan mee, o.a. als acteur en zanger. Tijdens de wagenraces bestuurde hij een renwagen met tien paarden. Daarbij werd hij de wagen uitgeslingerd en verongelukte hij bijna. Toch kreeg hij de eerste plek toegewezen, net als in alle andere disciplines....

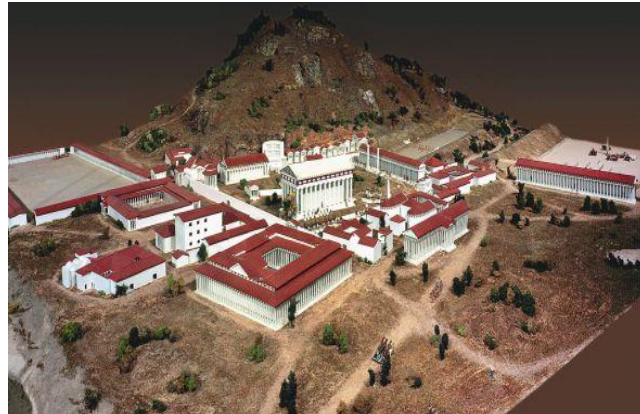

Olympia was een heilige plaats met tempels en standbeelden, o.a. een 12 meter hoog beeld van de Griekse hoofdgod Zeus, één van de zeven wereldwonderen.



Vandaag de dag staat nog één zuil van de tempel overeind.



In het begin stond alleen een hardloopwedstrijd op het programma. Later kwamen er steeds meer sportonderdelen bij: worstelen, boksen, verspringen, discuswerpen, paardenrennen en speerwerpen. Er werd zelfs een stadion aangelegd die ruimte bood aan wel 40.000 toeschouwers. De atleten betraden het stadion via een 32 meter lange tunnel.

Tijdens de spelen gold een wapenstilstand om de bezoekers en atleten de kans te geven de spelen bij te wonen.



Restant van de jurytafels in Olympia

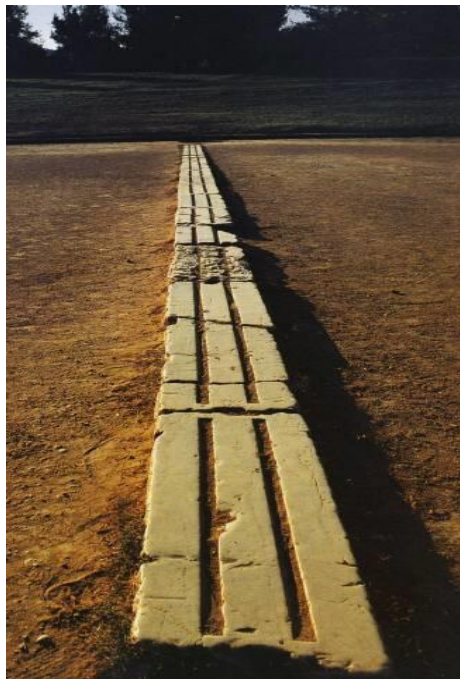

Startlijn in het stadion van Olympia

Op de laatste dag van de spelen kregen de winnaars hun prijs: een tak van de heilige wilde olijfbomen bij de tempel van Zeus. Thuis gekomen werden ze hun leven lang vereerd met toelages, gratis eten en andere privileges.

1863 Geboorte

Op de eerste dag van dit jaar wordt in Parijs Pierre de Frédy, baron de Coubertin geboren. Hij zal bekend worden als oprichter van de moderne Olympische spelen.

Maar er gebeurt meer dit jaar. Welke van de op de kubus vermelde gebeurtenissen verdient volgens u 'goud'? En welke krijgen 'zilver' en 'brons'?



Pierre de Coubertin (1863-1937)

1892-E Idee

Kampen telt 35 sigarenfabrieken. De Zwollenaren krijgen waterleiding. In ons land start een campagne tegen het molesteren van fietsers... En in Frankrijk krijgt deze baron een idee waar de wereld nog van op zal kijken...



Aan tafel de twee oprichters: De Coubertin (links) en de Griek Vikelas (midden) die de eerste voorzitter is.

1894-W Wereldvrede

Terwijl de ANWB de eerste zeven wegwijzers plaatst en het margarinemerk Zeeuws Meisje voor het eerst in de winkel ligt, wordt op een sportcongres in Parijs besloten de klassieke Olympische Spelen na 1500 jaar nieuw leven in te blazen. Het evenement moet de volken verbroederen en zo de wereldvrede bevorderen. Om welke organisatie gaat het?



Griek Spiridon Louis, eerste winnaar van de marathon (2.58.50)

1896-E Athene

Het jaar waarin Stork Hengelo zijn duizendste stoommachine aflevert en in ons land de eerste auto arriveert. Een Engelse timmerman vindt het dartspeel uit. En in Griekenland wordt een speciale postzegel uitgegeven. Ter gelegenheid waarvan?



Openingsceremonie 1896

246 deelnemers (geen Nederlanders), allemaal mannen. 13 deelnemende landen. Eerste olympische kampioen: Amerikaan James Connoly (hinkstapsprong).



Wereldtentoonstelling Parijs

1900-E Parijs

Eerste cacaoBusjes van Droste te koop ('Droste-effect'). *Op Hoop van Zegen*, toneelstuk van Heijermans. Oprichting van voetbalclubs in Nijmegen

en Amsterdam. Parijs is voor even het centrum van de wereld...

Tegen de zin van de Grieken worden de olympische spelen dit jaar in Parijs gehouden. Ze zijn onderdeel van de wereldtentoonstelling. De wedstrijden worden over vijf maanden uitgesmeerd!



Alvin Kraenzlein

De Amerikaan Meyer Prinstein, wereldrecordhouder verspringen, leidt in de voorrondes met een sprong van 7,17 m. Hij weigert aan de finale mee te doen, omdat die op zondag valt. Zijn landgenoot Kraenzlein springt een cm verder. Prinstein is daar zo kwaad over dat hij de olympisch kampioen in het gezicht slaat, waarna in de Amerikaanse ploeg een algemene knokpartij uitbreekt...

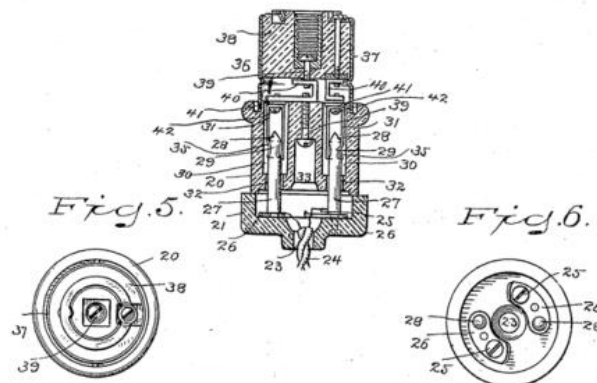

Tekening van eerste elektrische stopcontact
(VS-patent: 774,250)

1904 St. Louis (VS)

Harvey Hubbel vindt het stopcontact uit. In New York wordt het theezakje geboren. Ook dit jaar zijn de olympische spelen een bijprogramma van een wereldtentoonstelling, in de Amerikaanse stad St. Louis. Nederlandse sporters ontbreken vanwege de hoge kosten van de bootreis. Het zijn de eerste spelen waarbij gouden, zilveren en bronzen medailles te winnen zijn.

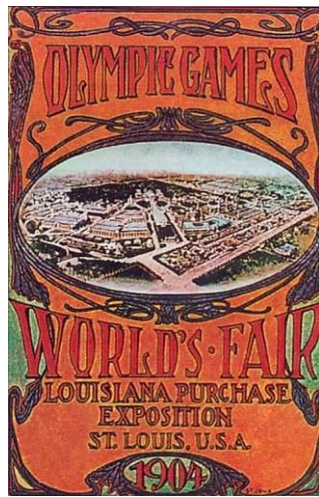

Marathon

De Cubaanse postbode Carvajal komt na een lange voettocht bij de start aan in zijn normale kleren, aangezien hij geen sportenue rijk is. Nadat een collega atleet een stuk van zijn broekspijpen heeft geknipt om er toch nog iets van te maken, gaat de Cubaan van start. Hij wordt vierde ondanks het feit dat hij onderweg regelmatig is gestopt om een praatje te maken met de toeschouwers en maagkrampen krijgt van de appels die hij onderweg eet.

(Bron: Wikipedia)

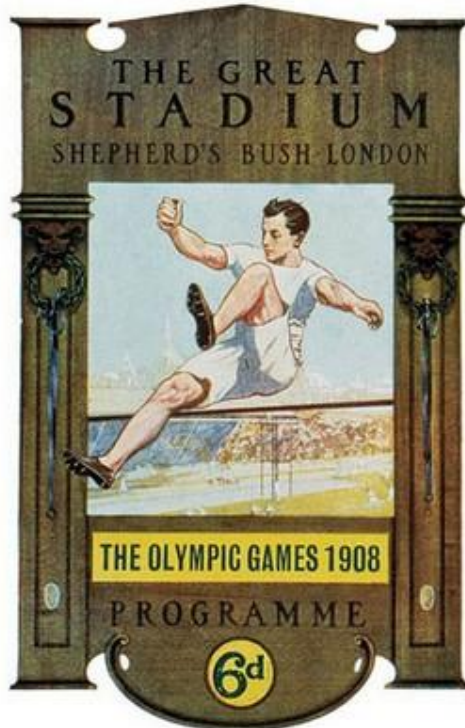

1908-E Londen

Oprichting van Feyenoord. In Siberië vindt een onvoorstelbaar grote explosie plaats. De Olympische Zomerspelen zijn in Londen. Wie mogen voor het eerst meedoen?

Eerst zouden de spelen in Rome worden gehouden, maar in 1906 barstte de Vesuvius uit waarbij Napels grotendeels werd verwoest. Besloten werd het budget voor de olympische spelen te steken in de wederopbouw van de stad.



De lengte van de marathon is vastgesteld op 42 km en 195 m, waardoor de start plaats vindt voor Windsor Castle om het de koninklijke familie zo mogelijk te maken de start vanaf het paleis-terras te bekijken. Later zal de internationale atletiekbond deze afstand officieel overnemen.

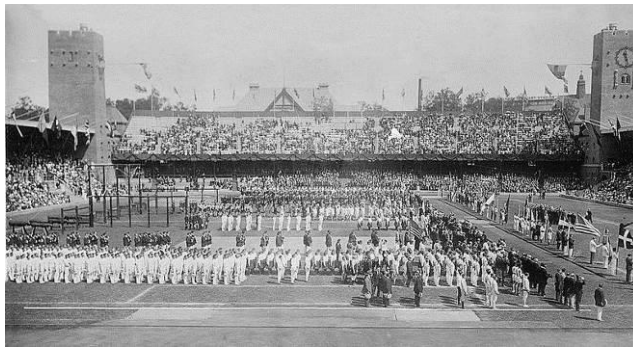

Opening van de spelen 1912

1912 Stockholm

Een Amerikaanse politieman vindt het verkeerslicht uit. De *Titanic* gaat ten onder. In Nederland wordt de laatste diligencelijn opgeheven en op 11 september wordt in hotel Krasnapolsky in Amsterdam het Nederlands Olympisch Comité opgericht.

De spelen van Stockholm zijn voor het eerst niet gekoppeld aan een tentoonstelling. Er doen sporters uit alle continenten mee. Voor het eerst zijn er ook prijzen te winnen op kunstgebied. Pierre de Coubertin wint de eerste prijs op het onderdeel literatuur voor zijn pseudoniem ingediende *Ode aan de sport*.



Slag aan de Somme (Frankrijk)

1916 Berlijn

William Boeing opent een vliegtuigfabriek. Cutex, de eerste vloeibare nagellak, ligt in de winkels. De olympische spelen worden afgelast. Waarom?



1920-E Antwerpen

Lou Bandy neemt het nummer *We gaan naar Zandvoort* op. In ons land wordt *Mens Erger Je Niet* geïntroduceerd. In Amerika wordt de pleister uitgevonden en in Antwerpen wappert voor het eerst

de Olympische vlag. Pierre de Coubertin heeft hem ontworpen. De vijf ringen symboliseren de vijf werelddelen. De kleuren staan voor passie, vertrouwen, overwinning, ethiek en sportiviteit. Voor het eerst wordt ook de olympische eed afgelegd (door de Belgische schermer Victor Boin). De Zweed Oscar Swahn wint in 1929 zilver bij het schieten. Hij is 72 jaar en is tot op heden de oudste medaillewinnaar ooit.



Oscar Swahn (72 jaar)



Johnny Weismuller als zwemmer en als 'Tarzan'

1924 Parijs & Chamonix

De Regge wordt voor scheepvaart gesloten. Voor het eerst gaat er luchtpost van Schiphol naar Nederlands-Indië.

In Parijs verrijst voor het eerst een provisorisch 'olympisch dorp' bestaande uit enkele houten barakken... Duitsland mag niet meedoen omdat het de wereldoorlog verloor. Johnny Weismuller wint drie gouden plakken bij het zwemmen. Later zal hij vooral bekend worden als acteur in Tarzan-fims.



Tegelijk met de spelen in Parijs wordt aan de voet van de Mont Blanc een Internationale Wintersportweek georganiseerd. Besloten wordt dat dit voortaan elke vier jaar los van de zomerspelen zal plaats vinden. Daarmee waren de spelen in Chamonix de eerste olympische winterspelen.



Opening van de spelen in het Olympisch stadion in Amsterdam



Voor het eerst wordt de olympische vlam ontstoken (door een medewerker van het Amsterdamse gasbedrijf!)

1928 Amsterdam & Sankt Moritz (Zw)

Er wonen nu twee miljard mensen op aarde. Fleming, een Britse arts, ontdekt penicilline. Reporter Han Hollander verzorgt het eerste sportverslag op de Nederlandse radio.



Hoe heet de Nederlandse bokser die een gouden plan won?

Koningin Wilhelmina weigert de openingsceremonie bij te wonen, omdat de datum niet vooraf met haar is overlegd. Haar man, prins Hendrik, neemt nu de honneurs waar...



De Amerikaanse Eleanor Holm wint in 1932 goud op de 100 m rugslag. Ze zal later de rol van Jane spelen in Tarzanfilms.

1932 Los Angeles (VS) & Lake Placid (VS)

KLM opent een dagelijkse vliegverbinding tussen Schiphol en Twenthe. Het laatste gat in de Afsluitdijk gaat dicht. Voor het eerst is chocomel te koop. De regering besluit dat het Wilhelmus voortaan het officiële volkslied van Nederland zal zijn...

In Los Angeles wordt voor de zomerspelen voor het eerst een echt olympisch dorp gebouwd... maar uitsluitend toegankelijk voor mannen! De vrouwen worden ondergebracht in een hotel. Bij de atletiekwedstrijden wordt voor het eerst gebruik gemaakt van een fotofinish.



Adolf Hitler tijdens de opening van de spelen

1936 Berlijn & Garmisch-Partenkirchen (D)

Duizenden werklozen graven gewapend met schop en kruitwagen het Twentekanaal. De eerste Volkswagen 'kever' wordt geshowd en Charley Chaplins film *Modern Times* gaat in première. In Duitsland is Adolf Hitler nu drie jaar Rijkskanselier. Hij ziet in de spelen een uitgelezen mogelijkheid het nationaal-socialisme te propageren. Om zoveel mogelijk plakken binnen te halen, stelt de Duitse overheid anabole steroïden en testosteron voor haar atleten beschikbaar.



Jesse Owen

Waarom was Hitler zo verbolgen over de prestaties van Jesse Owen? (1936-E)

In 1940 en 1944 zijn er geen spelen.



Duitsland en Japan mogen in 1948 niet deelnemen. De Nederlandse atlete Fanny Blankers-Koen, bijgenaamd 'de vliegende huisvrouw', is de ster van de spelen: goud op de 100 en 200m hard lopen, de 80 m horden en de 4x100 m estafette. Nog nooit heeft een vrouwelijke atlete op één olympiade zo vaak goud gewonnen. De buurtbewoners geven haar een damesfiets cadeau. De verplichte amateurstatus van olympische atleten staat geldelijke beloningen (nog) niet toe!

1948 Londen & Sankt Moritz (Zw)

Prinses Juliana wordt koningin, Calvé introduceert pindakaas, de eerste langspeelplaat komt uit en een Zwitser vindt het klittenband uit.

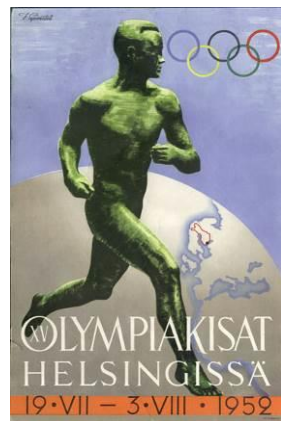

In 1952 doet voor het eerst een team van de Sovjetunie mee. De Finnen bouwen voor hen een apart olympisch dorp en geven ze de beschikking over een apart trainingsstadion.

De Tsjechoslowaak Emil Zátopek wint driemaal goud: de 5000 m, de 10.000 m en de marathon. Dat laatste verwachtte niemand, omdat de atleet nog nooit aan een marathon heeft meegedaan. Tijdens zijn trainingen heeft hij de afstand al wel verschillende malen gelopen. Elke dag loopt hij minstens 30 km....

1952 Helsinki & Oslo

Opening van Madurodam. Herman Wehkamp in Slagharen begint een verzendhuis. Nederland krijgt een nieuw weekblad: *Donald Duck*. Uitvinding van de streepjescode.



Russische tanks
in de straten van
Boedapest.
Duizenden
Hongaren
vluchten het land
uit o.a. naar
Nederland.

1956 Melbourne (Aust.) & Cortina d'Ampezzo (I)

Nederlandse vrouwen worden officieel 'handelings-bekwaam' verklaard. Verder is nieuw in ons land: het NTS-journaal, een vrouwelijke minister, de eredivisie voetbal en vliegveld Zestienhoven. Sovjetroepen trekken Hongarije binnen. Egypte nationaliseert het Suezkanaal, waarop Engelse, Franse en Israëliëse legers de Sinai binnenvallen.

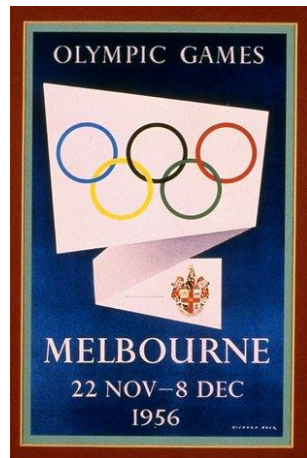

Er gaan geen Nederlandse atleten naar Melbourne vanwege de Russische inval in Hongarije. Hongarije en de Sovjet-Unie doen wel gewoon mee. De waterpolofinale tussen beide landen is bijzonder gewelddadig. Hongarije wint met 4-0.

Een Australische tiener stelt voor dat de atleten tijdens de sluitingsceremonie niet langer achter hun nationale vlag het stadion binnen komen, maar door elkaar heen als symbool van eenheid. En zo gebeurt het voortaan...

Tijdens de Winterspelen zendt Eurovisie voor het eerst rechtstreekse tv-beelden naar kijkers in de aangesloten landen.

1960 Rome & Squaw Valley (VS)

De eerste gastarbeiders arriveren in Overijssel. Nederland stuurt militaire versterkingen naar Nieuw-Guinea. Veel Afrikaanse landen worden onafhankelijk en in Zuid-Afrika schiet de politie in Sharpville 69 zwarte inwoners dood.



Eigenlijk zouden al in 1908 olympische spelen in Rome plaats vinden, maar dat ging toen niet door vanwege een uitbarsting van de Vesuvius.

Abebe Bibila, lijfwacht van de keizer van Ethiopië, wint de marathon op blote voeten en is daarmee de eerste zwarte Afrikaan die olympisch kampioen wordt.

De Italianen proberen het antieke Rome zoveel mogelijk bij de spelen te betrekken. Zo eindigt de marathon onder de triomfboog van Constantijn.



Triomfboog van de Romeinse keizer Constantijn (ca. 280-337)



Wat is het bijzondere aan dit schip ?



Toen het Olympisch Comité in 1955 besloot dat Squaw Valley de winterspelen mocht organiseren, had het skioord slechts één inwoner: de toekomstige organisator.

De scores worden voor het eerst deels met computers vastgelegd. Ze trekken veel belangstelling van bezoekers.

Walt Disney organiseert de openings- en sluitingsceremonie. Voor het eerst mogen vrouwen deelnemen aan het schaatsen.

1964 Tokio & Innsbruck (O)

De minirok komt in de mode. De Beatles en de Rolling Stones treden op in ons land. Nelson Mandela wordt verbannen naar Robbeneiland en Martin Luther King krijgt de Nobelprijs voor de Vrede.



De Russische gymnaste Larissa Latynina behaalt twee gouden, een zilveren en twee bronzen medailles. Daarmee brengt ze haar totaal aantal op 18 olympische medailles. Dit record werd in 2012 verbroken door de Amerikaanse zwemmer Michael Phelps met in totaal 22 medailles.

Voor het eerst staat judo op het programma. De gouden medaille in de open klasse gaat tot verbijstering van veel Japanners naar een buitenlander: Anton Geesink. Hij is op slag wereldberoemd in het land van de rijzende zon.



Voor het eerst wordt voor de winterspelen de olympische vlam ontstoken in Olympia (Gr.). Dat is vanaf nu een traditie.

De Italiaanse bobsleeër Eugenio Monti is de eerste die de Pierre de Coubertin-medaille voor sportiviteit krijgt. Als bij de bobslee van het sterke Britse team een bout afbreekt, helpt hij ze door een bout van zijn eigen bob af te schroeven. Hierdoor helpt hij het Britse team aan goud. Zelf wint hij brons.

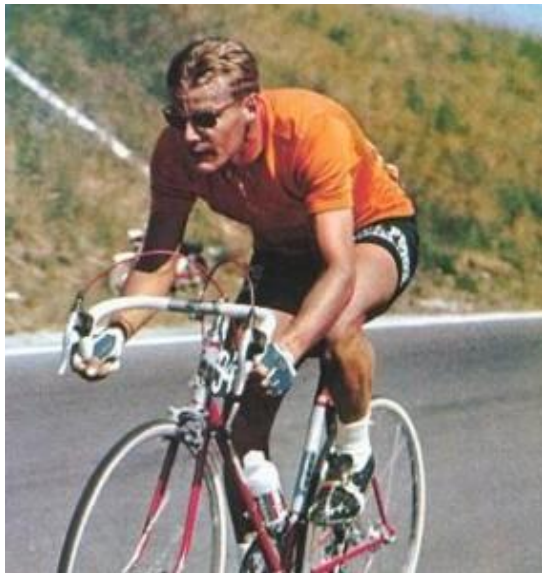

Jan Janssen

1968 Mexico-Stad & Grenoble (F)

Nieuw: de Fabeltjeskrant, de eerste metro van ons land, Jan Janssen wint als eerste Nederlander de Tour de France. Maarten Luther King en Robert Kennedy worden vermoord.



Omdat Mexico hoog ligt, zijn veel sporters bang dat ze last zullen krijgen van zuurstoftekort. Velen kiezen daarom voor een lange aanpassingsstage in een hoog gelegen gebied. Maar de spelen verlopen zonder medische calamiteiten.

Wel zijn er in Mexico-Stad opstanden van studenten die de aandacht willen vestigen op het strenge regiem in hun land. Het optreden van leger en oproerpolitie eist honderden slachtoffers en eindigt in een bloedbad.

In het olympisch dorp protesteren zwarte Amerikaanse atleten tegen de rassendiscriminatie in hun land. Tijdens de medaille-uitreiking na de 200 m steken Tommie Smith (goud) en John Carlos (brons) tijdens het spelen van het volkslied een gehandschoende vuist in de lucht: 'Black Power' op de spelen. Beiden moeten het olympisch dorp verlaten.



De Amerikaan Bob Beamon verwerft op het nummer verspringen eeuwige roem met zijn sprong van 8,90 m (zet deze afstand maar eens uit op het pad en verbaas je over de prestatie!). Het is een verbetering van 55 cm van het bestaande wereldrecord. De wedstrijdleiding kan haar ogen niet geloven en vertrouwt ook het elektronisch meettoestel niet. Daarom wordt het resultaat voor de zekerheid ook met de hand nagemeten. Het klopt!

Tijdens de winterspelen worden voor het eerst doping- en vrouwelijkheidstesten uitgevoerd.



Spectaculair Olympisch stadion in München

1972 München & Sapporo (J)

Op de Holterberg waaien tienduizend bomen om. In Burundi worden duizenden Hutu's en Tutsi's vermoord. Amerika is in de ban van Watergate.



Kosten noch moeite zijn gespaard. Duitsland wil het imago van de wereldoorlog achter zich laten. Het is de bedoeling dat het vrolijke spelen worden, die de herinneringen aan de dubieuze spelen in Berlijn (1936) uitwissen. Maar na een week – op 5 september – valt een aantal Palestijnse terroristen het onderkomen van de Israëlische sporters binnen. Ze doden er twee en gijzelen er negen. Bij een mislukte reddingsoperatie op het vliegveld van München komen alle gijzelaars om het leven. De spelen worden een dag stil gelegd. In een toespraak zegt IOC-voorzitter Avery Brundage: 'The games must go on.' En zo gebeurt....

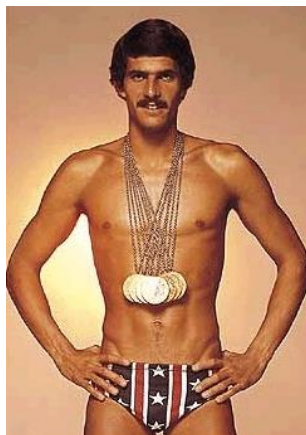

De Amerikaanse zwemmer Mark Spitz verbreekt zeven wereldrecords en wint het recordaantal van zeven gouden medailles in één olympisch toernooi.

Op de 400 m wisselslag halen een Zweed en een Amerikaan tot op de honderdste seconde precies dezelfde tijd. De jury bestudeert de tijd tot op een duizendste seconde en wijst op basis daarvan de Zweed als winnaar aan. Een jaar later blijkt tijdens een schoonmaak de baan van de Zweed een paar millimeter korter....

1976 Montréal (Canada) & Innsbruck (O)

Eerste uitzending van Sesamstraat in ons land. Prins Bernhard blijkt steekpenningen te hebben

aangenomen. Mao Zedong sterft. De Concorde vliegt met een snelheid van 2338 km/uur naar New York.



Veel Afrikaanse landen blijven weg uit protest tegen de deelname van Nieuw-Zeelanders. Kort hiervoor heeft namelijk de befaamde rugbyploeg van Nieuw-Zeeland, de 'All Blacks', in Zuid-Afrika gespeeld, dat vanwege het apartheidsregime van de spelen is uitgesloten.



Nadia Comaneci

De Roemeense gymnaste Nadia Comaneci, 14 jaar oud, is een sensatie op de brug met ongelijke leggers. Voor het eerst in de Olympische geschiedenis krijgt ze een 10.0 score. Uiteindelijk zal ze deze score zevenmaal krijgen. Ze behaalt in totaal driemaal goud, eenmaal zilver en eenmaal brons.

Voor het eerst in de olympische geschiedenis wordt een vrouwelijke atlete op doping betrapt (de Poolse discuswerpster Panuta Rosani). De Russische vijfkampster Boris Onischenko wordt gediskwalificeerd omdat hij met zijn degen heeft geknoeid (zijn degen registreert telkens een 'touche' ook wanneer er geen sprake van is!).



Игры
XXII Олимпиады
Москва
1980

1980 Moskou & Lake Placid (VS)

Krakersrellen in Amsterdam bij de inhuldiging van koningin Beatrix. 'Eeuwige tweede' Joop Zoetemelk wint de Tour de France. Staatsgreep in Suriname en de cent is niet langer betaalmiddel.

De Amerikaanse president Jimmy Carter roept alle landen op de spelen in Moskou te boycotten, omdat Russische troepen het jaar

ervoor Afghanistan zijn binnengevallen. Veel landen geven er gehoor aan. Ook premier Van Agt wil graag dat de Nederlandse sporters thuis blijven, maar het NOC voelt daar niets voor. Hoewel enkele grote landen ontbreken, worden er toch drie Europese en zes wereldrecords verbeterd.

De winterspelen in Lake Placid verlopen vrij chaotisch. De naam van de plaats wordt omgedoopt in 'Lake Tragic'.



1984 Los Angeles (VS) & Serajevo (Joegoslavië)
Afscheidsconcert van popgroep *Doe maar*. Gerrit Jan van Ingen Schenau vindt de klapschaats uit. Er komt een einde aan de commerciële walvisvaart.

Rusland neemt wraak voor 1980 en boycot nu zelf de spelen in de VS.
Financieel gezien zijn de spelen een succes: voor het eerst worden ze niet georganiseerd door een stad maar door een groep zakenlieden. Zo betaalt McDonald's bijvoorbeeld het zwembad.
De Amerikaanse atleet Carl Lewis is een van de uitblinkers. Hij wint de 100m (in 9.99 sec), 200m en de 4x100m. Ook het verspringen schrijft hij op zijn naam.



Voor het eerst is er een marathon voor vrouwen. De Zwitserse Gabriela Andersen krijgt de meeste aandacht. Tijdens de race drinkt ze te weinig en krijgt daardoor last van uitdrogingsverschijnselen. Totaal uitgeput wankelt ze naar de finishlijn. Ze komt nauwelijks vooruit en maakt spastische bewegingen.

1988 Seoel (Z-Korea) & Calgary (Canada)
Overijssel krijgt een eigen omroep: RTV Oost. Het Nederlands elftal wint het EK in Duitsland. De VS schieten per ongeluk een Iraans vliegtuig met 290 passagiers uit de lucht.



In Seoel zijn 160 landen van de partij.
De Oost-Duitse zwemster Kristin Otto (links) wint zes gouden medailles. De Surinamer Anthony Nesty (rechts) is de eerste zwarte atleet die een gouden zwemmedaille wint (en is nog steeds de enige olympische kampioen van Suriname).



De Duitse Steffi Graf (links) wint het tennistoernooi.
De Canadese sprinter Ben Johnson (rechts) moet zijn gouden plak voor de 100 m inleveren, nadat hij betrapt is op dopinggebruik.



Yvonne van Gennip is de schaatskoningin van Calgary. Ze wint goud op de 1500, 3000 en 5000 m. Voor het eerst in de geschiedenis van het Olympisch schaats-toernooi worden de wedstrijden binnen verreden.



1992 – Barcelona & Albertville (F)

In de Bijlmer stort een vrachtvliegtuig van El-Al op een flat. Euro Disney gaat open. De MP3-speler wordt uitgevonden en het eerste sms-je wordt verstuurd.
Ellen van Langen wint goud op de 800 m.

Bij basketbal mogen voor het eerst profs meedoen.
De Amerikanen stellen een 'Dream Team' samen met spelers als Michael Jordan, Magic Johnson en Larry Bird. Ze winnen de titel met gemak.



1994 Lillehammer (Noorwegen)

De Kanaaltunnel gaat open. Nelson Mandela wordt president van Zuid-Afrika. Introductie van krasloten. Rintje Ritsma is Europees kampioen allround schaatsen.

Voor het eerst worden de zomer- en winterspelen niet meer in hetzelfde jaar gehouden.



De Noren behalen de meeste medailles: 10 goud, 11 zilver en 5 brons.

Johan Olav Koss wint bij het schaatsen op de 1500, 5000 en 10.000 m en verbetert op deze afstanden ook het wereldrecord.

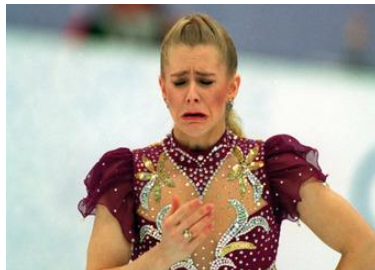

De man van de Amerikaanse kunstschaatsster Tonya Harding huurt een maand voor de spelen iemand in om een van haar tegenstandsters, Nancy Kerrigan, aan te vallen. Kerrigan wint toch zilver, Harding eindigt als achtste.



Hoofdsponsor van de spelen van 1996 is Coca Cola: het hoofdkantoor van de limonadefabrikant staat in Atlanta.

Velen vinden de spelen 'te commercieel'.

Vaak zit het vervoer tussen de verschillende olympische locaties volledig vast door de files.

1996 Atlanta (VS)

In Nederland wordt de militaire dienstplicht afgeschaft. Richard Krajicek wint Wimbledon. De *Spice Girls* brengen hun eerste single uit. Nieuwszender Al-Jazeera gaat in de lucht.



De Holland Acht (roeien) winnen goud evenals het Nederlandse herenhockeyteam, het herenvolleybalteam en de wielrenner Bart Brentjies.

1998 Nagano (Japan)

Larry Page en Sergey Brin richten Google op. Frank Sinatra sterft. In Noord-Ierland komt vrede. Kees van Kooten en Willem de Bie stoppen met hun tv-

programma. Ilse de Lange brengt haar debuutalbum uit.

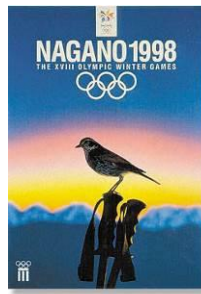

Marianne Timmer wint goud op de 1000 en 1500 m schaatsen, Ido Postma (onder links) op de 1000m en Gianni Romme (onder rechts) op de 5 en 10 km.



2000 Sydney

Uitbundige viering van de millenniumwisseling. Vuurwerkramp in Enschede. De Öresundbrug tussen Denemarken en Zweden gaat open. Het menselijk DNA is in kaart gebracht.



Gouden medaillewinnaars:

Pieter van den Hoogeband (100 en 200 m vrije slag), Inge de Bruijn (50 en 100 m vrije slag en 100 m vlinderslag), Mark Huizinga (judo), Leontien Zijlaard-van Moorsel (wielrennen individuele achtervolging, wegwedstrijd en tijdrit), Anky van Grunsven (paardensport dressuur), Jeroen Dubbeldam (paardensport springen), herenhockeyteam.

2002 Salt Lake City (VS)

Einde van de gulden. Twaalf landen voeren de Euro in. Pim Fortuyn vermoord. Verbod op tabaksreclame. Meer dan vijfhonderd mensen gegijzeld in een theater in Moskou.

Salt Lake City krijgt de spelen toegewezen nadat IOC-leden zijn omgekocht met geheel verzorgde ski-trips, beurzen, banen voor familieleden en plastische chirurgie.



Goud voor Jochem Uytdehaage (5 en 10 km) en Gerard van Velde (1000 m schaatsen).

2004 Athene

De Sallandse Heuvelrug krijgt de status van Nationaal Park. Rookverbod op de werkplek en in het openbaar vervoer. Moord op Theo van Gogh. Lance Armstrong wint voor de zesde maal de Tour de France. Aanslagen in Madrid.



Voor het eerst wordt een wereldwijde fakkeltocht gehouden met de Olympische vlam via alle steden die ooit de olympische zomerspelen organiseerden.

Tijdens de binnenkomst van de deelnemers bij de openingsceremonie verzorgt de Nederlandse DJ Tiësto de muziek.



Goud voor:

Pieter van den Hoogeband (100 m vrije slag), Anky van Grunsven (dressuur paardensport), Inge de Bruijn (50 m vrije slag), Leontien Zijlaard-van Moorsel (tijdrit wielrennen)

2006 Turijn

Nieuwe zorgverzekering voor alle Nederlanders. Tweeduizend Nederlandse militairen naar Afghanistan. Rellen vanwege spotprenten over Mohammed in Deense krant.



Gouden medaillewinnaars:

De schaatsers Marianne Timmer (1000 m), Ireen Wüst (3 km) en Bob de Jong (10 km).

2008 Beijing

Rookverbod in de horeca. Miljardensteun aan banken vanwege de financiële crisis. Zwarte Amerikaan gekozen tot president. Eerste deel van het Wereldtijdpad feestelijk in gebruik genomen.

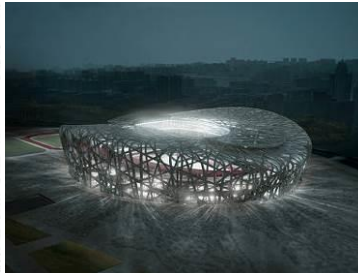
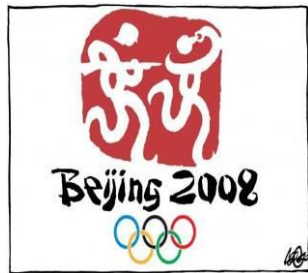

80 speciaal getrainde bergbeklimmers brengen de olympische fakkel naar de top van de Mount Everest.
11.208 atleten uit 204 landen nemen aan de spelen deel. Er zijn 302 evenementen in 28 sporten. Naar schatting kosten de spelen 40 miljard dollar. De openingsceremonie alleen al kost zo'n 70 miljoen dollar. Het hoofdstadion krijgt de bijnaam 'Het Vogelnest'.

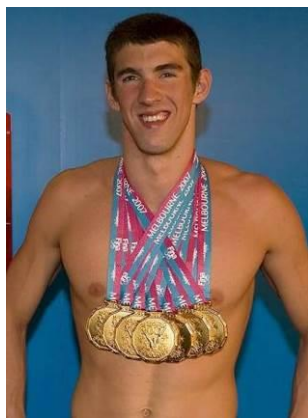

De Amerikaanse zwemmer Michael Phelps is de meest succesvolle olympiër ooit. Hij wint tijdens deze spelen acht gouden medailles en komt samen met die van Athene op veertien.



Marianne Vos



Goud voor Anky van Grunsven (dressuur) en Maarten van Weijden (10 km zwemmen, open water).
Ook voor Marianne Vos (wielrennen), het dameswaterpoloteam, het dameshockeyteam, het damsteam zwemmen (4x100 m vrije slag), Marit van Eupen en Kirsten van der Kolk (roeien).

2010 Vancouver (Canada)

FC Twente landskampioen in de Eredivisie. Oranje tweede bij het WK voetbal in Zuid-Afrika. Eerste tabletcomputer. Begin Eurocrisis.



Goud voor snowboarder Nicolien Sauerbrey en de schaatsers Sven Kramer (5 km), Mark Tuitert (1500 m) en Ireen Wüst (1500 m).



2012 Londen

In Espelo brandt het hoogste paasvuur ooit. Astronaut André Kuipers cirkelt een half jaar rond de aarde. De EU verbiedt de gloeilamp. Burgeroorlog in Syrië.

Nederlandse sporters winnen 20 medailles op de Olympische spelen in Londen. De winnaars van gouden plakken:



Epke Zonderland



Ranomi Kromowidjojo



Dorian van Rijsselberghe



Marianne Vos



Hockeyvrouwen



2014 Sochy (Rusland)

Hoeveel medailles winnen de Nederlandse sporters op de Olympische winterspelen in Sochi?



2016 Rio de Janeiro (Brazilië)

Wie is de eerste Nederlandse turnster in de geschiedenis die een gouden plak op de Olympische zomerspelen won?



PyeongChang 2018



2018 PyeongChang (Zuid-Korea)

Sven Kramer wint voor de derde achtereenvolgende keer Olympisch goud op de 5000 meter schaatsen. Dat deed niemand voor hem.

Einde van de themawandeling

Vanuit het centrum van Holten naar startpunt Jeurlinksweg:

1. Linksaf bij busstation: Stationsweg (paarse wandelroute)
2. Op rotonde rechts: Dorpsstraat (paarse wandelroute)
3. Na spoorwegviaduct op rotonde bij keuzepunt L59 links: Oude Deventerweg (wandelroute met grijs omrande witte pijl)
4. Keuzepunt L58: hoek Oude Deventerweg/Jeurlinksweg

Einde van de rondwandeling

Ook goed voor goud?



Goud = alle antwoorden goed.
Zilver = 8 antwoorden goed.
Brons = 6 antwoorden goed.

1. De vader van de moderne Olympische Spelen?
2. Jaar van de eerste moderne Olympische Spelen?
3. Wat symboliseren de vijf olympische ringen?
4. Waar werd de eerste olympische vlam ontstoken?
5. Wie is de meest succesvolle olympiër ooit?
6. Welke bijnaam kreeg het hoofdstadion in Beijing?
7. Bij welke spelen vielen doden door terreur?
8. Welke atlete kreeg de bijnaam 'vliegende huisvrouw'?
9. Waarom gingen er geen Nederlanders naar de spelen in Melbourne (1956)?
10. Wanneer waren de eerste spelen in het oude Olympia?



**Word ook donateur van het
Wereldtijdpad en ontvang
gratis de wandelgids.**

**U kunt zich aanmelden op
www.wereldtijdpad.nl,
pagina 'Donateurs'.**

Hartelijk dank!

Colofon

© 2019 Stichting Wereldtijdpad

Samenstelling: Floor Looy

Projectmanagement: IKOconsult, Almelo

De uitgever heeft ernaar gestreefd de rechten van derden zo goed mogelijk te regelen. Degenen die desondanks menen zekere rechten te kunnen doen gelden, kunnen zich tot de uitgever wenden.

Behoudens de in of krachtens de Auteurswet van 1912 gestelde uitzonderingen mag niets uit deze uitgave worden vervoelvoudigd, opgeslagen in een geautomatiseerd gegevensbestand, of openbaar gemaakt, in enige vorm of op enige wijze, hetzij elektronisch, mechanisch, door fotokopieën, opnamen of enige andere manier, zonder voorgaande schriftelijke toestemming van de uitgever.

De Stichting Wereldtijdpad aanvaardt geen enkele aansprakelijkheid voor schade als gevolg van niet of onjuiste vermelding van gegevens in deze uitgave. U kunt eventuele opmerkingen schriftelijk of per mail doorgeven aan de stichting.